



Thermo65 / Thermo46 ház- és lakásbejárati ajtók

ÚJ: Thermo65 820 jelű motívummal

HÖRMANN





TARTALOM

6	Erős érvek a Hörmann mellett
10	A termékprogram áttekintése
12	Thermo65
22	Thermo46
30	Biztonsági kialakítás
32	Automata záruk, üvegezések
34	Fogantyúk, rátétek
36	Színek és felületek
40	Méretetek és beépítési adatok
42	Hörmann termékprogram

Az ábrázolt színek és felületek nyomdatechnikai okokból eltérhetnek a valóságtól.

Az ebben a prospektusban leírt és bemutatott termékek, illetve kialakítási részletek esetében részben nem alapkivitellű, felárköteles egyedi kialakításokról van szó, a felszereltségi variációktól függően. Az ajtó, mindenkor aktuális árlista szerinti, konkrét felszereltségéről érdeklődjön a Hörmann szakkereskedőnél.

A leírások, az ábrázolások, a szállított tartalom adatai, a felszereltség és a színek a nyomtatás időpontjára érvényesek. A változtatások és tévedések jogát fenntartjuk.

Törvényileg védve. Utánnomás, akár kivonatossan is, csak az engedélyünkkel lehetséges.

◀ **Thermo65 ajtó, 700 jelű motívum** Decograin Golden Oak felülettel, oldalvilágítókkal

Otthon édes otthon

Mi lehetne jobb, mint a munkaidő letelte után hazaérni és élvezni a családdal töltött időt? Közösen étkezni, játszani vagy kényelmesen tévét nézni. Ahhoz, hogy szeretteivel gondtalanul élvezhesse az együtt töltött időt, biztonságban és kényelemben kell éreznie magát otthonában.

A Hörmann Thermo65 házbejárati ajtók és Thermo46 lakásbejárati ajtók gondoskodnak a jó közérzetről. Ezek a magas minőségű termékek jó hőszigetelési értékekkel, megbízható biztonsági felszereltséggel és nagy motívumválasztékkal rendelkeznek, különösen kedvező ár-érték arányban. A következő oldalakon Ön is biztosan talál olyan Hörmann ajtót, mely megfelel az igényeinek.





„Egy jó névért meg kell dolgozni.”

August Hörmann

A cégalapító szándéka szerint a Hörmann névvel Ön egy valódi márkaminőséget kap széleskörű termék know-how-val. A családi vállalkozás mint az építési elemek specialistája több mint 80 éves tapasztalatra tekint vissza, és a kezdetektől megértő partner az építkezés és felújítás területén. Nemkülönben a Hörmann cég a bejárati ajtók területén Európa legsikeresebb gyártójának számít. Mindez jó érzéssel tölti el a vevőt egy Hörmann ház- vagy lakásbejárati ajtó megvásárlásakor.



1 Minőségi termékek Németországból

A bejárati ajtó szerkezetét maga a Hörmann cég fejleszti és gyártja. Magasan képzett munkatársaink intenzíven dolgoznak az új termékeken, az állandó továbbfejlesztéseken és a részletek javításán. Így szabadalmakat és páratlan megoldásokat dobunk piacra. Hosszan tartó, valós feltételek melletti tesztelés gondoskodik a **bevált sorozatgyártású termékek Hörmann-minőségéről.**



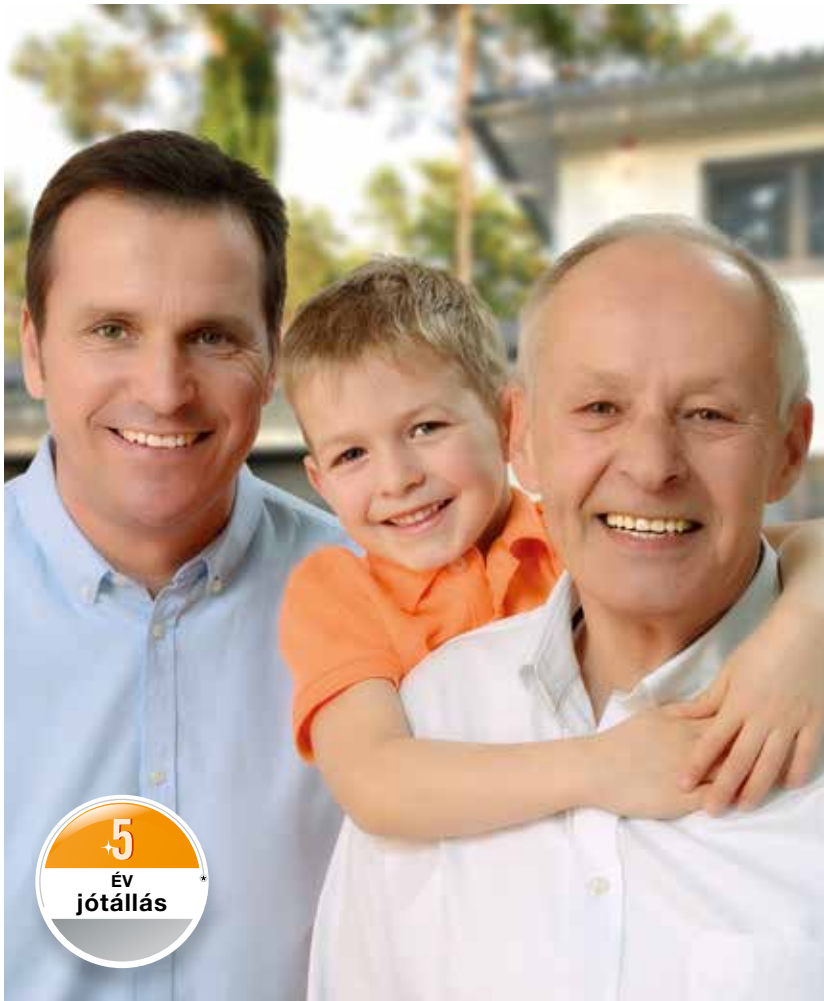

2 Generációk bejárati ajtója

Termékeink kitűnnek a kompromisszumok nélküli minőségbiztosításukkal. Ezért Ön a Hörmann-nál **5 év jótállást*** kap az összes Thermo65 / Thermo46 ház- és lakásbejárati ajtókra.

3 Szem előtt tartjuk a jövőt

A Hörmann jó példával szeretne elől járni. Ezért az **energiaszükségletének 100 %-át zöldáramból** fedezi. Emellett egy tanúsított, intelligens energiagazdálkodási rendszer bevezetésének köszönhetően évente több tonna CO₂-t takarít meg. Továbbá a Hörmann nagy hangsúlyt fektet arra, hogy termékei a tartós építést szolgálják.

* A részletes jótállási feltételeket az alábbi internetoldalon találja: www.hormann.hu



4 Ajtólap látható szárnyprofil nélkül

Gyönyörű és nemes bejárat Thermo65 és Thermo46 ajtókkal – teljesen mindegy, hogy fő- vagy mellékbejáratról van-e szó. **A látványos, belső elhelyezésű szárnyprofillal ellátott, kívül-belül teljesen síkszerű ajtólap a magassintű igényeket is kielégíti.** Belső megjelenése (kép a 30. oldalon) tökéletesen harmonizál a lakótéri belső ajtókkal.

5 Nagyfokú hőszigetelés

A Thermo46 bejárat ajtók az akár kb. $1,1 \text{ W}/(\text{m}^2 \cdot \text{K})^*$ U_D -értékükkel jó hőszigetelést biztosítanak az Ön otthonának. **A Thermo65 házbejárat ajtók az akár kb. $0,87 \text{ W}/(\text{m}^2 \cdot \text{K})^*$ U_D -értékükkel még jobb hőszigetelést nyújtanak.** Ezzel Ön fenntartható módon energiát takarít meg és kíméli a környezetet.



Más ajtógyártóknál zavaró szárnyprofil látható kívül **1** és belül **2**.



6 Betörésgátló reteszelés

Otthonában biztonságban kell tudnia saját magát és családját. Ezért a **Thermo65 / Thermo46 ajtóink alapkivitelben többpontos reteszeléssel** vannak felszerelve.

Biztonsági pluszként sok Thermo46 ajtómotívum és számos Thermo65 házbejárati ajtó (még az oldal- és felülvilágítóval rendelkezők is) opcióban rendelhető RC 2 betörésgátló biztonsági felszereltséggel.



7 Biztonságos üvegezés

Baleset és betörés szempontjából a Hörmann ajtók megfelelnek a legmagasabb igényeknek. A hőszigetelt üveg külső oldalán 8 mm vastag, ragasztott üveg (VSG) szolgálja a maximális biztonságot. Egy **esetleges üvegtöréskor** az üvegszilánkok a belső fóliára tapadva maradnak, ezáltal **kizárt a szilánkok általi sérülésveszély**. Ezen túlmenően a VSG betét nagyfokú betörésgátlást biztosít, mert megnehezíti az ajtón való benyúlást.

Thermo65 acél- / alumínium házbejárati ajtó

A teljesen sík felületű belső megjelenésnek köszönhetően a Thermo65 ajtók szépen harmonizálnak otthonának fa beltéri ajtóival. Így Ön egy életen át örömet lelheti a különböző anyagból készült, de mégis azonos megjelenésű ajtóknak.

Szerkezet

- Teljesen egysíkú felülettel, 65 mm vastag, belül fekvő szárnyprofilal, vastagfalcos acél ajtólap az elegáns megjelenés érdekében
- kompozit anyagú, hőhidmentes szárnyprofil a nagy stabilitás és jó hőszigetelés érdekében
- hőhidmentes 80 mm vastag alumíniumtok és 20 mm magas, hőhidmentes alumínium-műanyag küszöb a jó hőszigetelés érdekében
- 3-szoros tömítés nyújt optimális védelmet az eső, a szél és a szennyeződés ellen
- A 3-rétegű hőszigetelő üveg kétoldali biztonsági üveggel gyakorlatilag kizárja a sérülésveszélyt üvegtörés esetén
- Opcionálisan RC 2 biztonsági felszereltséggel, mely további pluszt jelent a biztonság tekintetében**

Teljesíti az energiamegtakarítási rendelet összes követelményét

Alkalmas hőhidmentes beépítéshez

U_D -értéke akár $0,87 \text{ W}/(\text{m}^2 \cdot \text{K})^*$



* Az IFT Rosenheim Intézet által bevizsgálva, ajtó méret RAM $1230 \times 2180 \text{ mm}$
**nem lehetséges THP 600S, 820S



Thermo46 acél / alumínium bejárati ajtó

Az összes Thermo46 ajtót a lakótéri belső ajtók egységes megjelenése érdekében teljesen sík felületű ajtólapal szállítjuk.

Szerkezet

- Teljesen egysíkú felülettel, 46 mm vastag, belül fekvő szárnyprofilal, vastagfalcos acél ajtólap az elegáns megjelenés érdekében
- kompozit anyagú, hőhidmentes szárnyprofil a nagy stabilitás és jó hőszigetelés érdekében
- hőhidmentes 60 mm vastag alumíniumtok és 20 mm magas, hőhidmentes alumínium-műanyag küszöb a jó hőszigetelés érdekében
- 2-szeres tömítés nyújt jó védelmet az eső, a szél és a szennyeződés ellen
- A 2-rétegű hőszigetelő üveg kétoldali biztonsági üveggel gyakorlatilag kizárja a sérülésveszélyt üvegtörés esetén
- Opcionálisan RC 2 biztonsági felszereltséggel, mely további pluszt jelent a biztonság tekintetében**

Teljesíti az energiamegtakarítási rendelet összes követelményét

Alkalmas hőhidmentes beépítéshez

U_D -értéke akár $1,1 \text{ W}/(\text{m}^2 \cdot \text{K})^*$



* Az IFT Rosenheim Intézet által bevizsgálva, ajtóméret RAM $1230 \times 2180 \text{ mm}$

**nem lehetséges a TPS 020G, 025G, 030G, 040H, 200I, 400I ajtókhöz

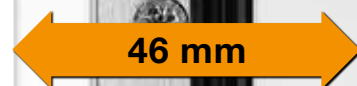





Házbejárati ajtó szívélyes fogadtatáshoz

Ha Ön a házbejáratát egy magas minőségű és optikailag is tetszetős ajtóval szeretné felszerelni, akkor a Hörmann Thermo65 házbejárati ajtó a megfelelő választás. A PU keményhabbal kitöltött, teljes felületén 65 mm vastag acél ajtólap és a kompozit anyagú belső szárnyprofil mind azt szolgálja, hogy a hideg kívül maradjon. Az akár kb. $0,87 \text{ W}/(\text{m}^2 \cdot \text{K})$ U_D -értékkel rendelkező Thermo65 ajtók jó hőszigeteléssel rendelkeznek. Az ajtók alap kivitelben 5-pontos biztonsági zárral vannak felszerelve, így Ön biztonságban és védelemben érezheti magát otthonában. A Thermo65 motívumok opcióban RC 2 biztonsági kivitelben is kaphatók – mely még nagyobb biztonságot nyújt.

Válassza ki a 15 tetszetős motívum közül az Ön által megálmodott lakásbejárati ajtót és tegye egyedivé a 16 kedvező árú szín és az 5 Decograin dekor valamelyikével.

Megkülönböztető design, egyedi stílus



010 jelű motívum

Decograin Golden Oak felület, HB 14-2 nemesacél fogantyú, Satinato üvegezés



015 jelű motívum

Decograin Titan Metallic
CH 703 felület nemesacél
hatású rátétekkel, HB 14-2
nemesacél fogantyúval



015 jelű motívum

Standard RAL 9016 fehér
színű, HB 14-2 nemesacél
fogantyú



515 jelű motívum

Standard RAL 9016 fehér
színű, selyemmatt, HB 14-2
nemesacél fogantyú



010 jelű motívum

Kedvező árú RAL 9007
szürkealumínium színben,
751 jelű ábra szerinti
nemesacél-rátéttel, HB 14-2
nemesacél fogantyú



600S jelű motívum

Decograin Winchester Oak felülettel,
HB 38-2 nemesacél fogantyúval,
felfekvő Satinato üvegezéssel



▲ Thermo65 ajtó, 515 jelű motívum Decograin
Titan Metallic CH 703 felülettel, oldalvilágítókkal

▼ **Thermo65 ajtó, 900D jelű motívum** Decograin Titan Metallic CH 703 felülettel, oldalvilágítókkal



► **Thermo65 ajtó, 820S jelű motívum,** RAL 7040 szürke színben

Az átlátható design



700B jelű motívum

Decograin Titan Metallic CH 703 preferált színű felülettel, HB 38-2 nemesacél fogantyúval, homokszórt üvegezés átlátszó sávokkal

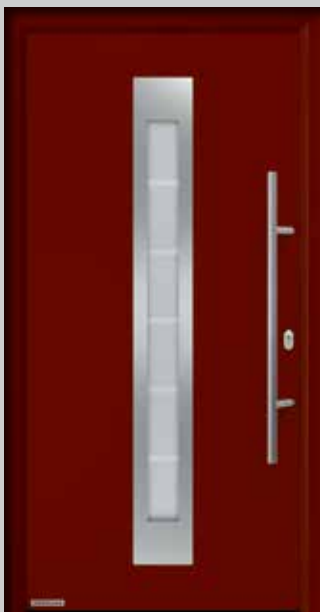

750C jelű motívum

RAL 3004 püspöklila preferált színű felülettel, HB 38-2 nemesacél fogantyúval, homokszórt üvegezés átlátszó sávokkal



800 S jelű motívum

Kedvező árú RAL 7040 szürke színben, HB 38-2 nemesacél fogantyúval, Satinato üvegezéssel



810E jelű motívum

Standard RAL 9016 fehér színű, selyemmatt, HB 38-2 nemesacél fogantyú, homokszórt üvegezés átlátszó sávokkal



850B jelű motívum

Standard RAL 9016 fehér színű, selyemmatt, HB 38-2 nemesacél fogantyú, homokszórt üvegezés átlátszó sávokkal



900D jelű motívum

Standard RAL 9016 fehér színű, selyemmatt, HB 38-2 nemesacél fogantyú, homokszórt üvegezés átlátszó sávokkal



820S jelű motívum ■ ÚJ

Decograin Dark Oak felület, HB 38-2 nemesacél fogantyú, Satinato üvegezés





100 jelű motívum

Standard RAL 9016 fehér színű,
HB 14-2 nemesacél fogantyú



430E jelű motívum

Standard RAL 9016 fehér színű,
HB 14-2 nemesacél fogantyúval,
üvegezés átlátszó sávokkal



450E jelű motívum

Standard RAL 9016 fehér színű,
HB 14-2 nemesacél fogantyú,
homokszórt üvegezés átlátszó
sávokkal



410 S jelű motívum

Standard RAL 9016 fehér színű, HB 14-2
nemesacél fogantyúval, Satinato üvegezéssel



Legyen szembeötlő a bejárat

A Thermo46 ajtók mindent megadnak Önnek, amit egy jó bejáratú ajtó adhat. Az akár kb. $1,1 \text{ W}/(\text{m}^2 \cdot \text{K})$ U_D -értékükkel a Thermo46 ajtók jó hőszigetelési értékeket érnek el. Az alap kivitelben járó 5-pontos biztonsági zárnak köszönhetően a bejáratú ajtók a biztonság tekintetében is jól felszereltek. Egyes motívumok opcióban RC 2 biztonsági kivitelben is kaphatók, így Ön még inkább kellemesen érezheti magát otthonában.

Válassza ki kedvencét a 13 ajtómotívum közül – a moderntől a klasszikusig. Színekkel, üvegezésekkel, oldalelemekkel és felülvilágítókkal, teljesen az Ön ízlésének megfelelően teheti egyedivé a Hörmann ajtót.

Mindenkinek, akinek számít az elegancia



750C jelű motívum

Standard RAL 9016 fehér színű, selyemmatt, HB 38-2 nemesacél fogantyú,
homokszórt üvegezés átlátszó sávokkal



700B jelű motívum

Decograin Titan Metallic CH 703 felülettel, HB 38-2 nemesacél fogantyúval, homokszórt üvegezés átlátszó sávokkal



900D jelű motívum

Decograin Golden Oak felülettel, HB 38-2 nemesacél fogantyúval, homokszórt üvegezés átlátszó sávokkal



515 jelű motívum

Decograin Titan Metallic CH 703 felület nemesacél hatású rátétekkel, HB 14-2 nemesacél fogantyúval



015 jelű motívum

Standard RAL 9016 fehér színű, selyemmatt, HB 14-2 nemesacél fogantyú, opcionálisan nemesacél jellegű rátétekkel



025G jelű motívum

Standard RAL 9016 fehér színű, selyemmatt, nemesacél jellegű rátétekkel, HB 14-2 nemesacél fogantyú, Mastercarré üvegezéssel





010 jelű motívum

Kedvező árú RAL 7016 antracitszürke színű, HB 14-2 nemesacél fogantyú, opcionálisan nemesacél rátétekkel (lásd a 35. oldalt)



020G jelű motívum

Standard RAL 9016 fehér színű, selyemmatt, HB 14-2 nemesacél fogantyú, Mastercarré üvegezés



030G jelű motívum

Kedvező árú RAL 7040 szürke színben, HB 14-2 nemesacél fogantyúval, Mastercarré üvegezéssel



040H jelű motívum

Standard RAL 9016 fehér színű, selyemmatt, HB 14-2 nemesacél fogantyú, Ø 300 mm körüvegezés, 504 jelű ornamentüveggel





100 jelű motívum

Standard RAL 9016 fehér színű, selyemmatt,
HB 14-2 nemesacél fogantyú



200I jelű motívum

Standard RAL 9016 fehér színű, selyemmatt, HB 14-2
nemesacél fogantyú,
katedrálüvegezéssel



400I jelű motívum

Standard RAL 9016 fehér színű, selyemmatt,
HB 14-2 nemesacél fogantyú, katedrálüvegezéssel

A biztonság jól érzi magát



5-ponton záródó biztonsági zár

Így biztonságban érezheti magát otthon: 2 kónuszos forgó retesznyelv **4** befordul, 2 kiegészítő csapzár **3** és 1 zárretesz **2** betolódik a tok zárlemezébe, és az ajtólapot erősen a tokhoz húzza. A Thermo65 ajtóknál a zárlemezek optimális ajtóbeállításnak megfelelően állíthatók. A Softlock nyelvnek **1** köszönhetően az ajtó nagyon halkán záródik.



Biztonság a pántoldalon

Jó, ha a négy fal között biztonságban tudhatjuk magunkat. Ezért a Thermo46 / Thermo65 ajtók a pántoldalon kiegészítő biztosítással rendelkeznek, így az ajtó kiemelése gyakorlatilag lehetetlen.

5 Thermo46

3 db biztonsági csap

6 Thermo65

végigfutó alumínium biztonsági léccel

7 Legjobb beállítás, a 3D görgős pántoknak köszönhetően

Könnyed ajtóműködés garantálható a stabil, kétrészes, három dimenzióban állítható, stiftbiztosítással ellátott, nemesacél megjelenésű, díszkupakos pántoknak köszönhetően.

8 Belső kilincs

Az összes ajtót alapkivitelben egy tetszetős alakú nemesacél belső kilinccsel szállítjuk.

9 Külső rozetta

A Thermo65 és Thermo46 ajtók esetén a külső rozetta alapkivitelben nemesacélból készül. A Thermo65 ajtók biztonsági rozettája olyannyira megegyezik a hengerzár manipulációját, hogy a biztonsági szempontból ez az ideális felszereltség.

10 Hengerzárbetét

Alapkivitelben 5 kulccsal szállítva. Vész- és veszélyfunkcióval, azaz az ajtó akkor is zárható, ha egy kulcs belülről a zárban maradt.

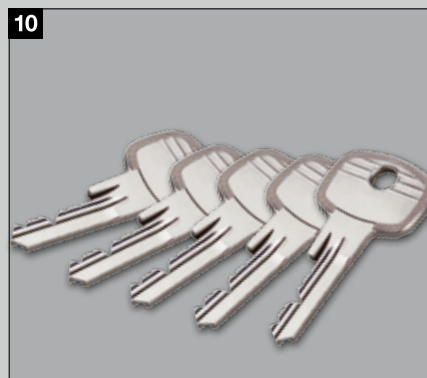

Kívánság szerinti felszereltség

Automata zár mechanikus önreteszeléssel

Ha az ajtó be van csukva, akkor a retesz automatikusan kitolódik, és biztonságosan reteszeli a házbejárati ajtót.

Elektromotoros automata zár

Nyissa házbejárati ajtójának több pontos reteszelését egyszerűen és kényelmesen kéziadóval vagy rádiós ujjlenyomat-olvasóval. Mostantól teljesen elfelejtheti a kulcsot. Működtetéskor a házbejárati ajtó automatikus kiretészését egy elektromotor végzi. Önnek már csak meg kell nyomnia az ajtót, hogy kinyíljon.

1 HSE 4 BS kéziadó fekete, strukturált felülettel, fekete műanyag kupakkal

2 FFL 12 BS rádiós ujjlenyomat-olvasó

E-nyitó (kép nélkül)

Az elektronikus zárellendarabbal az ajtót egyszerűen egy kapcsolóval a ház belsejéből nyithatja. Lehetőség van arra is, hogy – pl. napközben – átállítsa a záremelőt, majd kívülről egy könnyed nyomásra már nyílik is a bejárati ajtó.

Alsó esővető (kép nélkül)

Véd és igényes megjelenésű, ráadásul a csapóeső levezetését szolgáló RAL 9016 fehér színű vagy nemesacél jellegű alsó esővető utólag is egyszerűen felszerelhető.

Süllyeszthető padlótömítés (kép nélkül)

■ **ÚJ** Ez az opcionális kivitel a legjobb megoldás a küszöb nélküli Thermo65 házbejárati ajtók letömítésére, melyek akadálymentes házbejáratokhoz is használhatók.

Tokvariációk



A hőhidmentes, 80 mm-es PU-betétes alumíniumtok választhatóan Roundstyle megjelenéssel **3** vagy szögletes kivitelben kapható **4** felár nélkül.



Ajtók üvegezései



Thermo65
3-rétegű üvegezéssel
700 / 750 / 800 / 810 /
820 / 850 / 900
jelű motívum

Thermo46
ajtó 3-rétegű
üvegezéssel
700 / 750 / 900
jelű motívum

A kívül-belül szinte egy síkot alkotó felület lenyűgözővé teszi ezeket a motívumokat. A nemesacél üvegezőkeretek emelik az elegáns össszhatást. A hőszigetelt üvegezés magas hőszigetelési értékekkel az energia-megtakarítás szempontjából meggyőző.



Thermo46
2-rétegű üvegezéssel
020 / 025 / 030 / 040
jelű motívum

Ezek az ajtók hőszigetelt üvegezéssel vannak felszerelve, mely jó hőszigetelést garantál. A „Roundstyle” műanyag üvegezőkeret modern, harmonikus összzhatást kölcsönöz az ajtónak. Decograin felületek esetén az üvegezőkeretek a felülethez illeszkedő színre vannak festve.



Thermo65
3-rétegű üvegezéssel
410 / 430 / 450
jelű motívum

Thermo46
ajtó 2-rétegű üvegezéssel
200 / 400 jelű motívum

Mindkét kazettás motívum a tökéletesen összzhangot adó „Profilstyle” műanyag üvegezőkerettel otthonának stílusos névjegykártyája lesz. A hőszigetelt üvegezés a hőszigetelés szempontjából mindent biztosít, ami egy kiváló minőségű Hörmann házbejárati ajtótól kívánható.



Thermo65
3-rétegű üvegezéssel
600 jelű motívum

A fekete kontrasztkeret a rászerezelt üvegezésnek elegáns megjelenést kölcsönöz. A hőszigetelt üvegezés magas hőszigetelést biztosít, mint ahogy ez egy modern házbejárati ajtótól el is várható.

Üvegezések oldalelemekhez és felülvilágítókhoz

A Thermo46 ajtók esetében az oldalelemeket 2-rétegű hőszigetelt üvegezéssel, míg a Thermo65 ajtónál 3-rétegű hőszigetelt üvegezéssel szállítjuk.



Satinato
(Thermo65)



Homokszórt /
homokszórt, átlátszó
csíkokkal
(Thermo65, Thermo46)



Átlátszó üveg
(Thermo65, Thermo46)

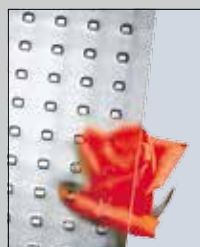

Mastercarré
(Thermo46)

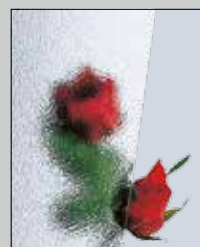

504 jelű ornamentüveg
(Thermo46)



Kalapácsolt
katedrálüveg
(Thermo46)

Egy szép fogantyú hangsúlyosabbá teszi az ajtót

Minden ajtóhoz alap kivitelben a termékfotón ábrázolt (a 14. oldaltól) külső fogantyú jár. Alternatívaként választható más nemesacél fogantyúvariáció is.

Külső fogantyúk



Kilincsgarnitúrák kívülrre és belülrre



Nemesacél kilincsgarnitúra
D-110 típus (standard)



Nemesacél váltógarnitúra
D-110 típusú gombbal



Nemesacél kilincsgarnitúra
D-210 típus



Nemesacél
kilincsgarnitúra
D-310 típus



Nemesacél kilincsgarnitúra
D-510 típus



ES 0 / ES 1 váltógarnitúra
gombbal (a képen ES 1
nemesacél változatban)



ES 0 / ES 1 kilincsgarnitúra
(ábra: nemesacél ES 0)

A nemesacél hatású rátétek szebbé teszik a bejáratot

Adjon különleges hangsúlyt a 010 jelű motívumú ajtó külső oldalának nemesacél rátéttel. A rátétek a Thermo65 és Thermo46 ajtó kivitelekhez és az összes ajtószínhez ill. dekorfelülethez szállíthatók.



010 jelű motívum, 451. ábra



010 jelű motívum, 454. ábra



010 jelű motívum, 457. ábra



010 jelű motívum, 459. ábra



010 jelű motívum, 750. ábra



010 jelű motívum, 751. ábra

Találja meg kedvenc színét

A diszkrét szürke szín a kedvence vagy inkább a rubinpirossal szeretne színt vallani? Az új Hörmann házbejárati ajtó színkiválasztásánál engedje szabadon fantáziáját. Választhatja a RAL 9016 fehér színt a legjobb áron, de további 16 preferált színből* is választhat. A Thermo65 vagy Thermo46 ajtók kívül és belül azonos színűek. Kérje Hörmann szakkereskedőink tanácsát.

Alapkitelben preferált, fehér színben



16 kedvező árú szín*

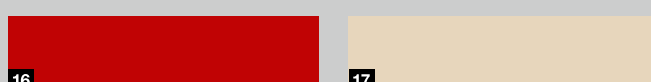
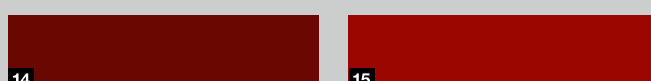

- | | | |
|----|----------|----------------------|
| 1 | RAL 9016 | Fehér |
| 2 | RAL 9007 | Szürkealuminium |
| 3 | RAL 9006 | Fehéraluminium |
| 4 | RAL 9002 | Törtfehér |
| 5 | RAL 9001 | Krémfehér |
| 6 | RAL 8028 | Földbarna |
| 7 | RAL 8003 | Agyagbarna |
| 8 | RAL 7040 | Szürke |
| 9 | RAL 7035 | Világosszürke |
| 10 | RAL 7016 | Antracitszürke |
| 11 | RAL 6005 | Mohazöld |
| 12 | RAL 5014 | Galambkék |
| 13 | RAL 5010 | Enciánkék |
| 14 | RAL 3004 | Bíborvörös |
| 15 | RAL 3003 | Rubinpiros |
| 16 | RAL 3000 | Tűzpiros |
| 17 | RAL 1015 | Világos elefántcsont |

Részlethű és elegáns

A Decograin felület** négy természetes fadekorral és egy antracitszínű, fémhatású dekorral kapható. A belesajtolt erezet által, részletekbe menően hűen jeleníti meg a fa karakterét.

5 Decograin dekor**

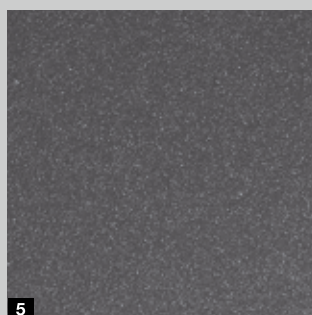
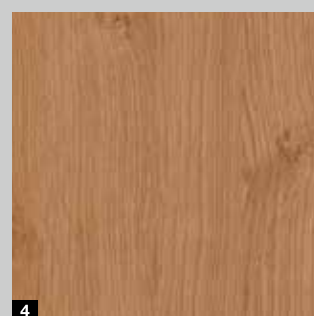
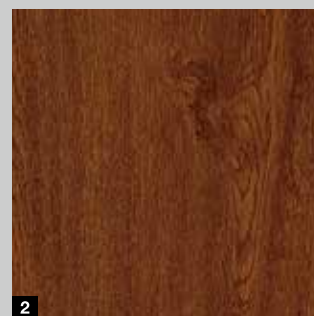
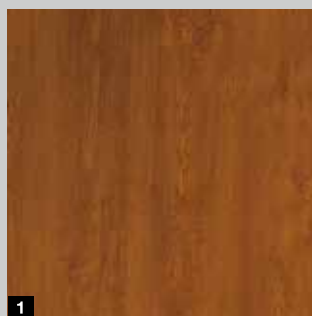

- 1 Golden Oak: középbarna, aranysárga tölgydekor
- 2 Dark Oak: diószínű tölgydekor
- 3 Night Oak: mély-sötét tölgydekor
- 4 Winchester Oak: natúrszínű csomós tölgydekor
- 5 Titan Metallic CH 703: antracit színű fémes hatással

Kérjük, vegye figyelembe:

Az ábrázolt színek és felületek nyomdatechnikai okokból eltérhetnek a valóságtól. A napfénynek kitett helyeken a sötét színű ajtófelületek kerülendők, mert a lehetséges hőtágulás korlátozhatja az ajtó működőképességét.

* Nem szállítható a Thermo65 ajtó 410, 430, 450 jelű motívumaihoz.

**Nem szállítható a Thermo65 ajtó 100, 410, 430, 450 jelű motívumaihoz és a Thermo46 ajtó 100, 200, 400 motívumaihoz. Az üvegezőkeretek a Thermo46 ajtó a 020 / 025 / 030 / 040 jelű motívumainál színben illeszkednek.

Így alakíthatja ki házbejáratát egyedileg, a saját kívánsága szerint

A Thermo65 és Thermo46 ház- és lakásbejáratú ajtók esetében az ajtólap és a tok egymástól eltérő színben is kapható – teljesen az Ön igényei szerint. A standard, RAL 9016 fehér színt, a 16 kedvező árú színt vagy az 5 Decograin dekorfelületet Ön úgy kombinálhatja, ahogy az legjobban illik otthona berendezési stílusához.

Ajtólap és tok különböző színekben



Tok RAL 9006, fehér alumínium;
ajtólap RAL 9007, szürkealumínium



Tok Titan Metallic CH 703;
ajtólap RAL 9016, fehér



Tok RAL 9006, fehér alumínium;
ajtólap Titan Metallic CH 703



Tok RAL 7016, antracitszürke;
ajtólap RAL 3004, bíborvörös

Házbejárati ajtók
és oldalvilágítók kétféle színben

Házbejárati ajtók és szobaajtók harmóniában

A Decograin Golden Oak, Dark Oak vagy Titan Metallic CH 703 felületű Thermo65 házbejárati ajtó belső oldalát válassza meg úgy, hogy az látványában illeszkedjen a fehér szobaajtókhoz.

A fenti Decograin dekorfelületek esetén az összes ajtómotívumot lekerekített tokkal szállítjuk, valamint az oldalvilágítókat a belső oldalon RAL 9016, fehér színben – kívánságra azonos színkombinációjú oldalelemekkel. Így tökéletes harmónia érhető el a házbejárati- és a szobaajtók között.



Decograin felülettel - kívülről nézve



RAL 9016* fehér - belülről nézve

Kérjük, vegye figyelembe:

Az ábrázolt színek és felületek nyomdatechnikai okokból eltérhetnek a valóságtól. A napfénynek kitett helyeken a sötét színű ajtófelületek kerürendők, mert a lehetséges hőtágulás korlátozhatja az ajtó működőképességet.

* Nem szállítható a Thermo65 ajtó 100, 410, 430, 450 jelű motívumaihoz és az összes motívumos Thermo46 ajtóhoz.

MÉRETEK ÉS BEÉPÍTÉSI ADATOK

Thermo65 ajtók szabványos méretei

Keretkülméret (rendelési méret)	Szabad falnyílásméret	Szabad tokbelsőméret
1000 × 2100	1020 × 2110	850 × 2005
1100 × 2100	1120 × 2110	950 × 2005

Thermo46 ajtók szabványos méretei

Keretkülméret (rendelési méret)	Szabad falnyílásméret	Szabad tokbelsőméret
1000 × 2100	1020 × 2110	872 × 2016
1100 × 2100	1120 × 2110	972 × 2016

Thermo65 / Thermo46 ajtók egyedi méretei

Motívumok	Keretkülméret (rendelési méret)
200	875 – 1100 × 1990 – 2186
010, 020, 030, 040, 700, 750, 800, 810, 900	700 – 1250 × 1875 – 2250
015, 025, 515	875 – 1250 × 1875 – 2250
100, 400, 410, 430, 450	875 – 1100 × 1875 – 2186
820, 850, 900	800 – 1250 × 1875 – 2250

Thermo65

Tokvariációk

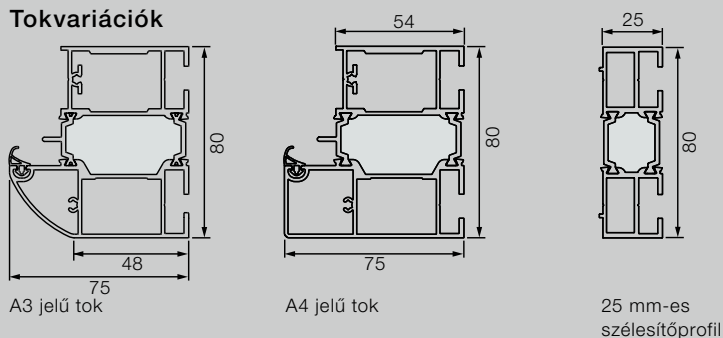

Ajtó vízszintes metszete

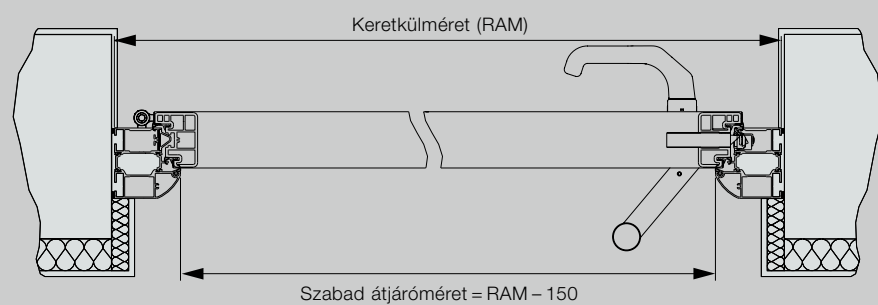

Oldalelem vízszintes metszete

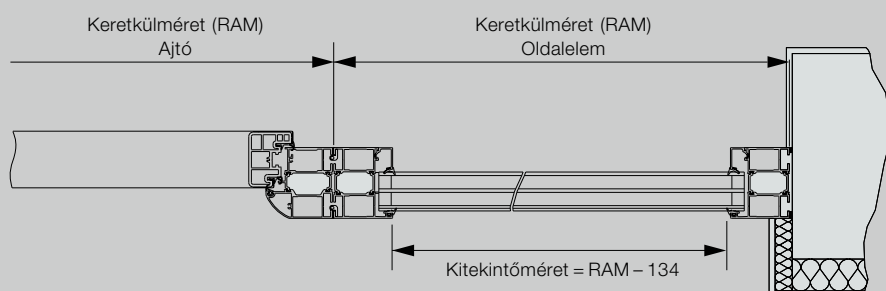

Ajtó függőleges metszete

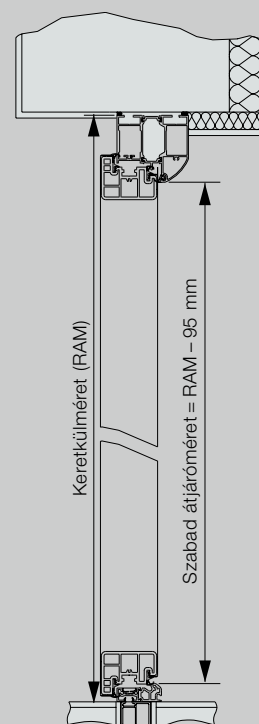

Minden méret mm-ben

Oldalelemek preferált méretei Thermo65 / Thermo46

Kivitel	Keratkülméret (rendelési méret)
Thermo 65 / 46	400 × 2100

Felüvilágítók egyedi méretei Thermo65 / Thermo46

Kivitel	Keratkülméret (rendelési méret)
Thermo 65 / 46	875 – 2250 × 300 – 500

Oldalelemek egyedi méretei Thermo65 / Thermo46

Kivitelek	Keratkülméret (rendelési méret)
Thermo46	300 – 1000* × 1875 – 2250
Thermo65	300 – 1000* × 1875 – 2250

* 500 mm-es szélességtől nem lehetséges felüvilágító. Az oldalvilágító ajtóelemeknek nincs statikai funkciója, a statikát a falzatnak kell biztosítania.

Thermo46

Tokvariációk

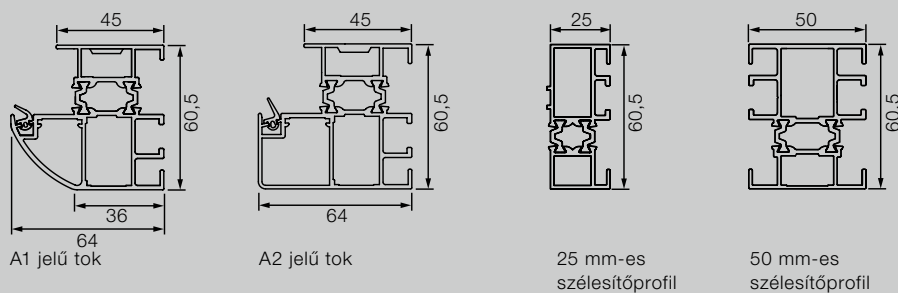

Ajtó vízszintes metszete

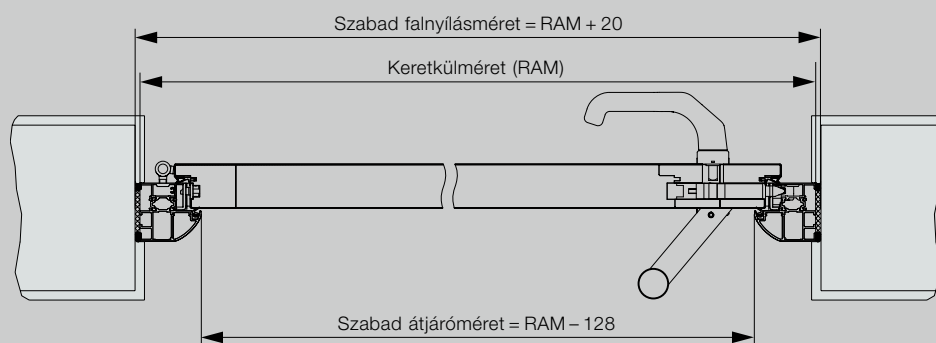

Ajtó függőleges metszete

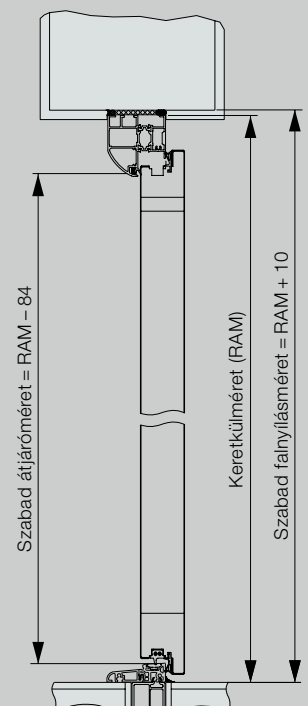

Oldalelem vízszintes metszete

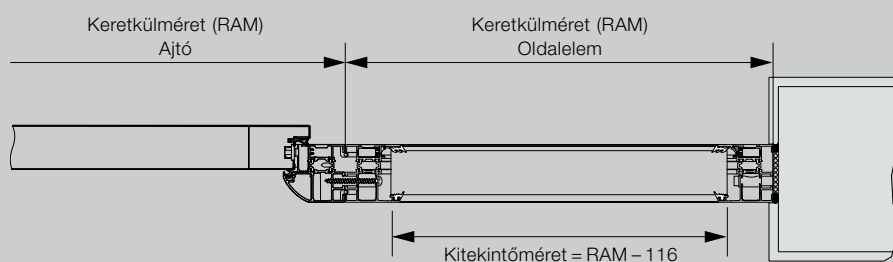

Minden méret mm-ben



Tapasztalja meg a Hörmann minőséget új építésnél és felújításnál egyaránt

A Hörmann-nal mindig biztosra mehet. Gondosan egymásra hangolt megoldásokat kínálunk Önnek magas funkcionalitású, kiváló minőségű termékekkel.

- **Garázskapuk**

Harmonizálva az egyéni építészeti stílussal: billenő- vagy szekcionált kapu, acélból vagy fából.

- **Kapu- és ajtómeghajtások**

Élvezze a magas fokú kényelmet és a betörésgátlás biztonságát Hörmann garázskapu- és udvarikapu-meghajtásokkal. A Hörmann ajtómeghajtásokkal otthonában is élvezheti ezt a kényelmet.

- **Bejárati ajtók**

Minden szükséglethez és igényhez megtalálja átfogó bejáratiajtó-programunkban a kívánságának megfelelő ajtómotívumot.

- **Acélajtók**

Megbízható ajtók a ház minden helyiségéhez, a pincétől a padlásig.

- **Tokok**

Válasszon átfogó programunkból új építéshez, bővítéshez és felújításhoz.



Garázskapuk és kapumeghajtások



Thermo65 / Thermo46 házbejárati-ajtó



Acélajtók

Hörmann: Minőség kompromisszumok nélkül



Hörmann KG Amshausen, Németország



Hörmann KG Antriebstechnik, Németország



Hörmann KG Brandis, Németország



Hörmann KG Brockhagen, Németország



Hörmann KG Dissen, Németország



Hörmann KG Eckelhausen, Németország



Hörmann KG Freisen, Németország



Hörmann KG Ichtshausen, Németország



Hörmann KG Werne, Németország



Hörmann Alkmaar B.V., Hollandia



Hörmann Legnica Sp. z o.o., Lengyelország



Hörmann Beijing, Kína



Hörmann Tianjin, Kína



Hörmann LLC, Montgomery IL, USA



Hörmann Flexon LLC, Burgettstown PA, USA



Shakti Hörmann Pvt. Ltd., India

A nemzetközi piacon egyedülállóan a Hörmann cég az, amely a fontosabb nyílászárók teljes palettáját kínálja. A termékeket szakosodott gyáregységekben, a legújabb műszaki megoldásokat alkalmazva gyártják. A sűrű európai értékesítési- és szervizhálózatnak, továbbá az amerikai és ázsiai képviselőnek köszönhetően mindenütt az Önök megbízható, nemzetközi partnerei vagyunk a nyílászárók piacán. Jelszavunk: Minőség kompromisszumok nélkül.

GARÁZSKAPUK
MOZGATÓK
IPARI KAPUK
RAKODÁSTECHNIKA
AJTÓK
TOKOK

HÖRMANN